

SCHMIDT
LABORGERÄTE
& UMWELTSIMULATIONEN

PRÄSENTIERT



Labortechnik
Süsse

SÜSSE

Proben- und Versandgefäße

- Postboxen
- Schutzgefäße
- Pathologiebedarf

Versand	2
Postboxen	2
Schutzbeutel	2
Reissverschlussbeutel	2
Gefäße.....	3
Probengefäße für Blut / Serum	3
Versandgefäße für Blut / Serum	3
Probengefäße für Sputum (1)	4
Probengefäße für Sputum (2).....	5
Versandgefäße für Sputum.....	6
Probengefäße für Urin.....	7
Versandgefäße für Urin	8
Probengefäße für Stuhl	9
Versandgefäße für Stuhl (1).....	10
Versandgefäße für Stuhl (2).....	11
Saugeinlagen	11
Schutzgefäße mit Saugeinlage (1)	12
Schutzgefäße mit Saugeinlage (2).....	13
Kunststoff-Eimer.....	13
Einmalartikel	14
Kunststoff-Röhrchen.....	14
Pipetten und Reaktionsgefäße.....	15
Impfschlingen	15
Urinsammelbehälter.....	15
Uringefäße	16
Pathologiebedarf	17
Biopsie- und Schutzgefäße	17
Mehrzweckgefäße	18
Kunststoff-Schraubdosen.....	18
Kunststoff-Schraubdosen > 250 ml.....	18
Objekträger	19
Deckgläser	20
Schutzgefäße	20
Einbettungskassetten.....	21
Biopsiekassetten	21
Universalkassetten	22
Gewebeeinbettmittel	22
Archivierungssysteme	23
Abstrichsysteme	24
Wattestäbchen	24
Abstrichsysteme	24
Schutzgefäße	24

Versand

Postboxen

- Medizinische Sicherheitsverpackung für Postversand und Kurierdienst mit Bauartzulassung der BAM (Bundesanstalt für Materialforschung und -prüfung)
- Geeignet für den Versand von ansteckungsgefährlichen Stoffen der Klasse 6.2 UN3373 (bis Risikogruppe II)
- Postversand als Maxibrief

Artikelnummer	11226	11228	11229
Maße in mm	230 x 150 x 38	129 x 129 x 32	295 x 180 x 38
Verpackungseinheit	100	100	100
Preis in €	31,-	27,-	35,-



Schutzbeutel

- Die alternative Sekundärverpackung für mehrere Proberöhrchen
- Saugmaterial auf Anfrage

Artikelnummer	64490	64491
Maße in mm	150 x 200 x 0,1	300 x 200 x 0,1
Klebenaht in mm	29	40
Verpackungseinheit	100 / 1.000 / Karton	100 / 1.000 / Karton
Preis in €	160,-	



Reissverschlussbeutel

- Alle Reißverschlussbeutel auf Wunsch ein- oder zweifarbig bedruckbar
- Weitere Größen auf Anfrage

POLYZIP-Klarsichtbeutel PP				
Artikelnummer	71129	71123	71124	71125
Farbe	blau	rot	grün	gelb
Stärke in my	125			
Maße in mm	320 x 230			
Verpackungseinheit	100 / Karton			
Preis in €	108,50			

POLYZIP-Klarsichtbeutel PP				
Artikelnummer	71122	71127	71128	71126
Farbe	blau	rot	grün	gelb
Stärke in my	125			
Maße in mm	250 x 170			
Verpackungseinheit	25 / Beutel, 1.000 / Karton			
Preis in €	977,40			



■ Probengefäße für Blut / Serum

- Gem. P650
- Rote Verschlusskappe für leichtere Differenzierung
- Serumdicht
- Transluzent
- Fingerfreundliche Deckelriffelung
- Verschiedenfarbige Deckel und Probengefäße auf Wunsch
- Leichtgängige Verschraubung
- Zentrifugierbar 4000 G
- Beschreibbar, bedruckbar und etikettierbar
- Hohe Temperaturwechselbeständigkeit
- Probengefäß fixierbar im Deckel des Schutzgefäßes
- Recyclebar

Artikelnummer	HB 4505	HB 4504	B 4608	B 4609
Verwendungszweck	Blut/Serum			
Maße in mm	100 x 16		90 x 12	
Verpackungseinheit	1.000 / Karton		100 / Beutel, 2.000 / Karton	
Preis in €	78,40	93,10	100,-	120,-
Steril		Ja		Ja

Artikel besteht aus	B4500T
	Probengefäß 12ml
	V4505T
	Verschluss rot



■ Versandgefäße für Blut / Serum

- Gem. P650
- Roter Außenverschluss für leichtere Differenzierung
- Eckig, mit Kennzeichnung
- Standfest und stapelbar, rollt nicht vom Arbeitstisch
- Passt durch jeden Briefkastenschlitz
- UV-beständig
- Sterilisierbar 121°C, autoklavierbar
- Leicht auswechselbare Saugeinlage
- Beschreibbar, bedruckbar und etikettierbar
- Fingerfreundliche Deckelriffelung
- Verschiedenfarbige Deckel, Proben- und Schutzgefäße auf Wunsch
- Probengefäß im Deckel des Schutzgefäßes fixierbar, dadurch rüttelfest beim Transport
- Recyclebar

Artikelnummer	HT 4045
Verwendungszweck	Blut/Serum
Maße in mm	118 x 30
Verpackungseinheit	500 / Karton
Preis in €	242,-
Steril	Ja

Artikel besteht aus	T1000T
	Schutzgefäß PE 118x30 mm mit Symbolen
	07030
	Saugeinlage 80x95mm
	10011T
	Außenverschluss rot
	HB4504
Probengefäß steril	

Gefäße

■ Probengefäße für Sputum (1)

- Gem. P650
- Flüssigkeitsdicht durch spezielle Deckelkonstruktion
- Weiße Verschlusskappe für leichtere Differenzierung
- Große Öffnung zum besseren Einbringen der Probe
- Hohe Transluzenz
- Abgerundeter Boden mit standfestem Sockel (außer „B-Röhrchen“)
- Fingerfreundliche Deckelriffelung
- Leichtgängige Verschraubung
- Verschiedenfarbige Deckel und Probengefäße auf Wunsch
- Probengefäß im Deckel des Schutzgefäßes fixierbar
- Zentrifugierbar 4000 G
- Beschreibbar, bedruckbar und etikettierbar
- Hohe Temperaturwechselbeständigkeit
- Recyclebar



Artikelnummer	H 8501 T	H 8511 T	H 9501 T	H 9511 T
Verwendungszweck	Sputum			
Maße in mm	70 x 24		107 x 24	
Verpackungseinheit	1.000 / Karton	1.000 / Karton	500 / Karton	500 / Karton
Preis in €	76,65	63,40	49,50	34,06
Steril	Ja		Ja	

Artikel besteht aus	86000 T		95000 T	
	Probengefäß PP 17ml		Probengefäß PP 30ml	
	85002 T			
	Verschluss PE natur			

Artikelnummer	HB 4508	HB 4509	B 4608	B 4609
Verwendungszweck	Sputum			
Maße in mm	100 x 16		90 x 12	
Verpackungseinheit	1.000 / Karton		100 / Beutel, 2.000 / Karton	
Preis in €	78,40	93,10	25,-	30,-
Steril		Ja		Ja

Artikel besteht aus	B 4500 T	
	Probengefäß PP 12ml	
	V 4502 T	
	Verschluss natur	

■ Probengefäße für Sputum (2)

Artikelnummer	H 0823	H 0825
Verwendungszweck	Sputum	
Maße in mm	70 x 22	
Verpackungseinheit	1.000 / Karton	
Preis in €	55,30	68,90
Steril		Ja

Artikel besteht aus	10823
	Probengefäß Flachboden PS 18ml
	07022
	Eindrückstopfen natur



Artikelbezeichnung	Sputumdosen		Schutzgefäß	Versandgefäß
Artikelnummer	43840	43841	43842	H 43841
Verwendungszweck	Sputum			
Maße in mm	Ø 65 H 20	Ø 65 H 20	Ø 75 H 25	-
Verpackungseinheit	200	200	100	100
Preis in €	42,84	59,49	24,86	54,31
Steril		Ja		Ja

Artikel besteht aus	43842
	Schutzgefäß Verschluss gelb
	43841
	Sputumdose PS 24ml Schraubverschluss PE steril
	07036
	Saugeinlage Ø 65mm



■ Versandgefäße für Sputum

- Gem. P650
- Eckig, mit Kennzeichnung
- Standfest und stapelbar, rollt nicht vom Arbeitstisch
- Passt durch jeden Briefkastenschlitz
- UV-beständig
- Sterilisierbar 121°C, autoklavierbar
- Leicht auswechselbare Saugelinlage
- Beschreibbar, bedruckbar und etikettierbar
- Fingerfreundliche Deckelriffelung
- Verschiedenfarbige Deckel, Proben- und Schutzgefäße auf Wunsch
- Probengefäß im Deckel des Schutzgefäßes fixierbar, dadurch rüttelfest beim Transport
- Recyclebar



Artikelnummer	HT 8101	HT 9101	HT 4019
Verwendungszweck	Sputum		
Maße in mm	87 x 34	135 x 34	118 x 30
Verpackungseinheit	500 / Karton	250 / Karton	500 / Karton
Preis in €	106,73	64,31	119,30
Steril	Ja	Ja	Ja

Artikel besteht aus	80000 T	90000 T	T 1000 T
	Schutzgefäß PE 87x34mm mit Symbolen	Schutzgefäß PE 135x34mm mit Symbolen	Schutzgefäß PE 118x30mm mit Symbolen
	07032	07034	07030
	Saugelinlage 60x90mm	Saugelinlage 90x105mm	Saugelinlage 80x95mm
	81001 T	81001 T	10014 T
	Außenverschluss natur	Außenverschluss natur	Außenverschluss natur
	H8501T	H9501T	
	Probengefäß + Innenverschluss	Probengefäß + Innenverschluss	

■ Probengefäße für Urin

- Gem. P650
- Gelbe Verschlusskappe für leichtere Differenzierung
- Flüssigkeitsdicht durch spezielle Deckelkonstruktion
- Große Öffnung zum besseren Einbringen der Probe
- Hohe Transluzenz
- Abgerundeter Boden mit standfestem Sockel (außer „B-Röhrchen“)
- Fingerfreundliche Deckelriffelung
- Leichtgängige Verschraubung
- Verschiedenfarbige Deckel und Probengefäße auf Wunsch
- Probengefäß im Deckel des Schutzgefäßes fixierbar
- Zentrifugierbar 4000 G
- Beschreibbar, bedruckbar und etikettierbar
- Hohe Temperaturwechselbeständigkeit
- Recyclebar

Artikelnummer	H 8514 T	H 8504 T	HT 9514	HT 9504
Verwendungszweck	Urin			
Maße in mm	70 x 24		107 x 24	
Verpackungseinheit	1.000 / Karton		500 / Karton	
Preis in €	63,40	76,65	34,08	49,50
Steril		Ja		Ja

Artikel besteht aus	86000 T		95000 T	
	Probengefäß PP 17ml		Probengefäß PP 30ml graduiert	
	85005 T			
	Verschluss PE gelb			

Artikelnummer	HB 4502	HB 4501	B 4608	B 4609
Verwendungszweck	Urin			
Maße in mm	100 x 16		90 x 12	
Verpackungseinheit	1.000 / Karton		100 / Beutel 2.000 / Karton	
Preis in €	78,40	93,10	94,30	104,-
Steril		Ja		Ja

Artikel besteht aus	B 4500 T	
	Probengefäß PP 12ml	
	V 4506 T	
	Verschluss PE gelb	



Versandgefäße für Urin

- Gem. P650
- Eckig, mit Kennzeichnung
- Standfest und stapelbar, rollt nicht vom Arbeitstisch
- Passt durch jeden Briefkastenschlitz
- Kennzeichnung nach EN 829
- UV-beständig
- Sterilisierbar 121°C, autoklavierbar
- Leicht auswechselbare Saugeinlage
- Beschreibbar, bedruckbar und etikettierbar
- Fingerfreundliche Deckelriffelung
- Verschiedenfarbige Deckel, Proben- und Schutzgefäße auf Wunsch
- Probengefäß im Deckel des Schutzgefäßes fixierbar, dadurch rüttelfest beim Transport
- Recyclebar



Artikelnummer	HT 8103	HT 9120	HT 4065
Verwendungszweck	Urin		
Maße in mm	87 x 34	135 x 34	118 x 30
Verpackungseinheit	500 / Karton	250 / Karton	500 / Karton
Preis in €	116,33	77,06	116,86
Steril	Ja	Ja	Ja

Artikel besteht aus	80000 T	90000 T	T 1000 T
	Schutzgefäß PE 87x34mm mit Symbolen und Etikett: "steril bis..."	Schutzgefäß PE 134x34mm mit Symbolen	Schutzgefäß PE 118x30mm
	07032	07034	07030
	Saugeinlage 60x90mm	Saugeinlage 90x105mm	Saugeinlage 80x95mm
	81004 T	81004 T	10012 T
	Außenverschluss gelb	Außenverschluss gelb	Außenverschluss gelb
	H8504T	HT9504	HB4501
	Probengefäß + Innenverschluss	Probengefäß + Innenverschluss	Probengefäß + Innenverschluss

■ Probengefäße für Stuhl

- Gem. P650
- Geruchs- und flüssigkeitsdicht durch spezielle Deckelkonstruktion
- Braune Verschlusskappe für leichtere Differenzierung
- Große Öffnung zum besseren Einbringen der Probe
- Hohe Transluzenz
- Abgerundeter Boden mit standfestem Sockel (außer HB 4520 / HB 4506)
- Fingerfreundliche Deckelriffelung
- Leichtgängige Verschraubung
- Verschiedenfarbige Deckel und Probengefäße auf Wunsch
- Probengefäß im Deckel des Schutzgefäßes fixierbar
- Zentrifugierbar 4000 G
- Beschreibbar, bedruckbar und etikettierbar
- Hohe Temperaturwechselbeständigkeit
- Recyclebar

Artikelnummer	H 8555 T	H 8500 T	H 9550 T	H 9500 T
Verwendungszweck	Stuhl			
Maße in mm	70 x 24		107 x 24	
Verpackungseinheit	1.000 / Karton		500 / Karton	
Preis in €	80,55	93,3	42,55	57,83
Steril		Ja		Ja

Artikel besteht aus	86000 T		95000 T	
	Probengefäß PP 17ml		Probengefäß PP 30ml	
	85001 T			
	Verschluss PE braun			
	85011 T		95010 T	
	Stuhllöffel PP 1,0g		Stuhllöffel PP 1,0g	

Artikelnummer	07009	HB 4520	HB 4506
Verwendungszweck	Stuhl		
Maße in mm	80 x 22	100 x 16	
Verpackungseinheit	1.500 / Karton	1.000 / Karton	
Preis in €	87,45	95,30	109,75
Steril			Ja

Artikel besteht aus	B 4500 T		
	Probengefäß PP 12ml		
	V 4501 T		
	Verschluss PE braun		
	95010 T		
	Stuhllöffel 1,0g		

Patientenhilfe für unverwässerte Stuhlproben, aus wasserlöslichem Recyclingpapier mit Adhäsivbeschichtung für Toilettensitz (ohne Rückstände).

Artikelbezeichnung	MED AUXIL Stuhlfänger
Artikelnummer	S 1000
Maße in mm	150 x 470
Preis in €	105,-

■ Versandgefäße für Stuhl (1)

- Gem. P650
- Eckig, mit Kennzeichnung
- Standfest und stapelbar, rollt nicht vom Arbeitstisch
- Passt durch jeden Briefkastenschlitz
- UV-beständig
- Sterilisierbar 121°C, autoklavierbar
- Leicht auswechselbare Saugeinlage
- Beschreibbar, bedruckbar und etikettierbar
- Fingerfreundliche Deckelriffelung
- Verschiedenfarbige Deckel, Proben- und Schutzgefäße auf Wunsch
- Probengefäß im Deckel des Schutzgefäßes fixierbar, dadurch rüttelfest beim Transport
- Recyclebar



Artikelnummer	HT 8212	HT 8102	HT 9112	HT 9102
Verwendungszweck	Stuhl			
Maße in mm	83 x 24		135 x 34	
Verpackungseinheit	500 / Karton		250 / Karton	
Preis in €	108,83	112,5	61,56	69,96
Steril		Ja		Ja

Artikel besteht aus	80000 T	90000 T
	Schutzgefäß PE 87x34mm	Schutzgefäß PE 135x34mm
	07032	07034
	Saugeinlage 60x90mm	Saugeinlage 90x105mm
	81000 T	81000 T
	Außenverschluss braun	Außenverschluss braun
	86000 T	95000 T
	Probengefäß PP 17ml	Probengefäß PP 30ml
	85001 T	85001 T
	Innenverschluss PE braun	Innenverschluss PE braun
	85011 T	95010 T
	Stuhlöffel PP 1,0g	Stuhlöffel PP 1,0g

Versandgefäße für Stuhl (2)

Artikelnummer	HT 4080	HT 4044
Verwendungszweck	Stuhl	
Maße in mm	118 x 30	
Verpackungseinheit	500 / Karton	
Preis in €	117,85	125,08
Steril		Ja

Artikel besteht aus	T 1000 T
	Schutzgefäß PE 118x30mm mit Symbolen
	07030
	Saugeinlage 80x95mm
	10001 T
	Außenverschluss braun
	B 4500 T
	Probengefäß PP 12ml
	V 4501 T
	Verschluss braun
	95010 T
	Stuhllöffel PP 1,0g

Saugeinlagen

Artikelnummer	07034	07030	07032
Maße in mm	90 x 105	80 x 95	60 x 90
Verpackungseinheit	100 / Bunde 5.000 / Karton	100 / Bunde 5.000 / Karton	100 / Bunde 5.000 / Karton
Preis in €	93,50	75,25	53,50

Passend zu	90000 T	T 1000 T	80000 T
	Schutzgefäß 135x34mm	Schutzgefäß 118x30mm	Schutzgefäß 87x34mm
	90011 T		
	Schutzgefäß 180x34mm		

Gefäße

■ Schutzgefäße mit Saugeinlage (1)

- Gem. P650
- Eckig, mit Kennzeichnung
- Standfest und stapelbar, rollt nicht vom Arbeitstisch
- Passt durch jeden Briefkastenschlitz
- UV-beständig
- Sterilisierbar 121°C, autoklavierbar
- Leicht auswechselbare Saugeinlage
- Beschreibbar, bedruckbar und etikettierbar
- Verschiedenfarbige Deckel, Proben- und Schutzgefäße auf Wunsch
- Kompatibel mit anderen marktgängigen Probengefäßen (Vacutainer, Portacul...)
- Recyclebar

Artikelnummer	H 8000 T
Maße in mm	87 x 34
Verpackungseinheit	500 / Karton
Preis in €	43,60

Artikel besteht aus	80000 T
	Schutzgefäß PE 87x34mm
	07032
	Saugeinlage 60x90mm

Dazu passende Verschlüsse			
Farbe	Artikelnummer	Verpackungseinheit	Preis in €
braun	81000 T	1.000 / Beutel	29,90
natur	81001 T		
blau	81002 T		
grün	81003 T		
gelb	81004 T		
rot	81005 T		
orange	81006 T		

Artikelnummer	H 4015 T	T 1010 T
Maße in mm	118 x 30	
Verpackungseinheit	500 / Karton	
Preis in €	46,65	67,10
	schwarz und lichtundurchlässig!	

Artikel besteht aus	T 1000 T
	Schutzgefäß PE 118x30mm
	07030
	Saugeinlage

Dazu passende Verschlüsse			
Farbe	Artikelnummer	Verpackungseinheit	Preis in €
braun	10001 T	500 / Beutel	19,25
grün	10010 T		
rot	10011 T		
gelb	10012 T		
blau	10013 T		
natur	10014 T		



■ Schutzgefäße mit Saugeinlage (2)

Artikelnummer	H 9000 T	HT 9011
Maße in mm	135 x 34	180 x 34
Verpackungseinheit	250 / Karton	
Preis in €	30,28	33,21

Artikel besteht aus	90000 T	90011 T
	Schutzgefäß PE 135x34mm	Schutzgefäß PE 180x34mm
	07034	
	Saugeinlage 90x105mm	

Dazu passende Verschlüsse			
Farbe	Artikelnummer	Verpackungseinheit	Preis in €
braun	81000 T	1.000 / Beutel	29,90
natur	81001 T		
blau	81002 T		
grün	81003 T		
gelb	81004 T		
rot	81005 T		
orange	81006 T		

■ Kunststoff-Eimer

- Material PP (Polypropylen)
- Konisch
- Weiß
- Mit festschließendem Schnapdeckel
- Mit Griff

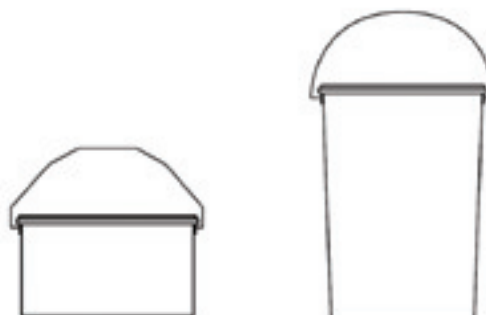

Artikelnummer	EZ 251	EK 251	EN 551	EK 252
Fassungsvermögen in l	2,5	3,1	6,0	10,0
Höhe / lichte Weite / unterer Ø in mm	145 / 185 / 165	110 / 220 / 200	190 / 220 / 200	240 / 270 / 240
Preis in €	0,95	1,05	1,50	1,90

Einmalartikel

Kunststoff-Röhrchen

Kunststoff-Röhrchen können mit montierten Stopfen / Verschlüssen geliefert werden.

Artikelnummer	07006	07025	10824
Artikelbezeichnung	Coagulometerröhrchen	Coagulometerröhrchen	Kreuzprobenröhrchen
Maße in mm	55 x 12	75 x 13	75 x 12
Fassungsvermögen in ml	3,5	5,0	5,0
Verpackungseinheit	1.000 / Beutel 5.000 / Karton	1.000 / Beutel 4.000 / Karton	1.000 / Beutel 5.000 / Karton
Preis in €	57,25	47,60	50,75

Artikelnummer	07010	07011	10823
Artikelbezeichnung	Zentrifugenröhrchen aus PS	Zentrifugenröhrchen aus PP	Diluterröhrchen
Maße in mm	100 x 16	100 x 16	62 x 22
Fassungsvermögen in ml	12,0	12,0	18,0
Verpackungseinheit	2.000 / Karton	2.000 / Karton	1.000 / Karton
Preis in €	37,40	33,00	37,10

Artikelnummer	07007	10352	10351
Artikelbezeichnung	Sedimentröhrchen	Zentrifugenröhrchen	Zentrifugenröhrchen
Maße in mm	105 x 16	120 x 17	115 x 30
Fassungsvermögen in ml	11,0	15,0	50,0
Verpackungseinheit	2.000 / Karton	150 / 750	100 / 500
Preis in € (für 1.000 Stück)	29,95	137,20	149,15

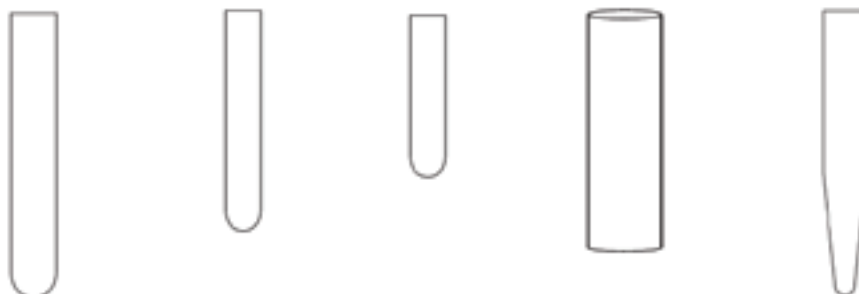

mit Druck "Schreibfeld"		H 10352	H 10351
Preis in € (für 1.000 Stück)		157,20	169,15

Pipetten und Reaktionsgefäße

Artikelnummer	11308	11309	11574	07003
Artikelbezeichnung	Pasteurpipette	Pasteurpipette	Pasteurpipette	Reaktionsgefäß
Fassungsvermögen in ml	1	1	3	1,5
Länge in mm	150	150	150	
Steril		Ja, einzeln verpackt		
Verpackungseinheit	500 / Beutel 5.000 / Karton	1.000 / Beutel	500 / Beutel 5.000 / Karton	500 / Beutel 10.000 / Karton
Preis in € (für 1.000 Stück)	116,-	68,20	116,-	80,-



Impfeschlingen

Steril, zu 20 Stk. verschweisst.

Artikelnummer	10718	10719	10715	10710
Artikelbeschreibung	grün, ohne Nadel	blau, ohne Nadel	gelb, mit Nadel	hellblau, mit Nadel
Dicke in µ	1	10	1	10
Verpackungseinheit	1.000 / 4.000	1.000 / 4.000	2.000 / Beutel	2.000 / Beutel
Preis in € (für 1.000 Stück)	28,45	28,45	30,80	32,20



Urinsammelbehälter

Artikelnummer	70032
Artikelbeschreibung	für 24 Stunden braun, graduiert mit Etikett, PE
Fassungsvermögen in l	2,0
Verpackungseinheit	50 / Karton
Preis in € (pro Stück)	1,40



Einmalartikel

Uringefäße

- Aus transparentem, umweltfreundlichem Polypropylen präzisionsgeformt
- Mit Beschriftungsfeld
- Einfache Überprüfung der Probemenge
- Flüssigkeitsdicht, geruchs- und auslaufsicher
- Stapelbar

Artikelnummer	43837	H 43801	H 43821	43830 / B
Artikelbezeichnung	Urinbecher			
Artikelbeschreibung	graduiert mit Beschriftungsfeld PP, mit beiliegendem Schraubdeckel rot	graduiert mit Beschriftungsfeld Schraubverschluss rot aufgedeckt PP/PE	graduiert mit Beschriftungsfeld Schraubverschluss rot aufgedeckt PP/PE	graduiert mit Beschriftungsfeld ohne Schnappdeckel PP
Fassungsvermögen in ml	125			
Steril		Ja	Ja	
Verpackungseinheit	500 / Karton	1 / Beutel 100 / Karton	5 / Beutel 200 / Karton	1.000 / Karton
Preis in €	35,05	18,13	28,58	41,60

Artikelnummer	10830 / B	43835	70035
Artikelbezeichnung	Schnappdeckel rot	Urinbecher	Urin-Einmalbecher
Artikelbeschreibung	mit Ausgussstutzen	graduiert (PP) mit Beschriftungsfeld und beiliegendem Schnappdeckel mit Ausgussstutzen (PE)	weiß
Fassungsvermögen in ml		125	150
Verpackungseinheit	1.000 / Karton	500 / Karton	3.000 / Karton
Preis in €	27,50	33,-	33,-



■ Biopsie- und Schutzgefäße

- Biopsie- und passendes Schutzgefäß für den Postversand
- Gefäße bedruckbar und etikettierbar

Artikelnummer	0113x	H 8511 T	H 0823
Artikelbezeichnung	Biopsiegefäß PE	Probengefäß	Probengefäß
Maße in mm	54 x 16	70 x 24	70 x 22
Fassungsvermögen in ml	5	-	-
Verpackungseinheit	2.500 / Karton	1.000 / Karton	1.000 / Karton
Preis in €	309,50	63,40	55,30
Verschlussfarben	weiß, grün, lila, rot, rosa		

Artikel besteht aus		86000 T	10823
		Probengefäß PP 17ml	Probengefäß 18ml Flachboden PS
		85002 T	07022
		Verschluss PE natur	Eindrückstopfen natur

Dazu passendes Schutzgefäß		
Artikelnummer	H 4015 T	H 8000 T
Maße in mm	118 x 30	87 x 34
Verpackungseinheit	500 / Karton	500 / Karton
Preis in €	46,65	35,45

Artikel besteht aus	T 1000 T	80000 T
	Schutzgefäß PE 118x30mm	Schutzgefäß PE 86x34mm
	07030	07032
	Saugeinlage 80x95mm	Saugeinlage 60x90mm



Verschlussfarben	braun, grün, rot, gelb, blau, natur	braun, natur, blau, grün, gelb, rot, orange
Preis in € (für 1.000 Stück)	38,50	29,90

Mehrzweckgefäße

Mehrzweckgefäße mit flüssigkeitsdichtem Schraubverschluss

Artikelnummer	07015	43837
Artikelbezeichnung	Scintillationsflasche PE	Mehrzweckdose PP
Fassungsvermögen in ml	20	125
Verpackungseinheit	1.000 / Karton	500 / Karton
Artikelbeschreibung	mit beiliegendem Verschluss	mit Schreibfeld und beiliegendem Schraubdeckel rot
Preis in €	160,60	35,05



Kunststoff-Schraubdosen

- Zylindrisch mit großer Öffnung
- PP klarsichtig
- Dose in Dose passend: 20ml in 35ml, 50ml in 100ml
- FORMALIN-beständig
- Spülmaschinenfest
- Auf Wunsch befüllt mit Formalin (gepuffert/ungepuffert)
- Etikett 2-farbige (orange/schwarz)
- Weißer Kunststoffdeckel

Artikelnummer	B 0894	B 0893	B 0891	B 0892
Fassungsvermögen in ml	20	35	50	100
Maße Schraubdose in mm (Höhe x Weite)	45 x 25	50 x 32	70 x 32	85 x 42
Verpackungseinheit	1.000 / Karton	500 / Karton	500 / Karton	250 / Karton
Preis in €	58,-	37,-	48,23	28,-

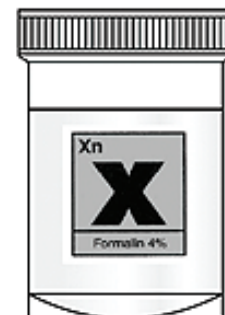

Kunststoff-Schraubdosen > 250 ml

- Zylindrisch mit großer Öffnung
- FORMALIN-beständig
- Spülmaschinenfest
- Leichte Handhabung
- Zusammengebaut mit Außen- und Innendeckel

Artikelnummer	H 5600	H 5602	H 5605	H 5603	H 5601	H 5604
Fassungsvermögen in ml	250	500	650	1000	1250	2000
Verpackungseinheit	230	115	92	60	30	30
Preis in €	135,09	105,35	110,38	85,20	46,50	68,70



Objekträger

- Geschnitten, geschliffen 90° oder geschliffen 45° erhältlich
- Packungen zu je 50 Stück (außer SÜSSEFROST PLUS)

Artikelnummer	Maße in mm	Bezeichnung	Verpackungseinheit	Preis in €
07626	76 x 26	ohne Mattrand geschnitten halbweiß	1.000 / Karton	13,90
M 7620		mit Mattrand 20mm geschweißt halbweiß		19,45
M 7625		mit Mattrand 20mm geschliffene Kanten 90° halbweiß		21
M 7645 A		mit Mattrand 20mm geschliffene Kanten 45° halbweiß		37,10
SÜSSEFROST				
11234 A	76 x 26	geschliffen gelb	1.000 / Karton	29,45
11235 A		geschliffen grün		
11236 A		geschliffen weiß		
11238 A		geschliffen blau		
11239 A		geschliffen rosa		
11233 A		geschliffen orange		
SÜSSEFROST PLUS - Adhäsionsobjekträger				
041300 A	75 x 25 x 1	geschliffen 90° mit Beschriftungsfeld	72 / Packung 3.600 / Karton	434,70

gemäß ISO-Norm 8037, 1 mm
geschnitten:



geschliffen 90°:

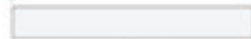

geschliffen 45°:

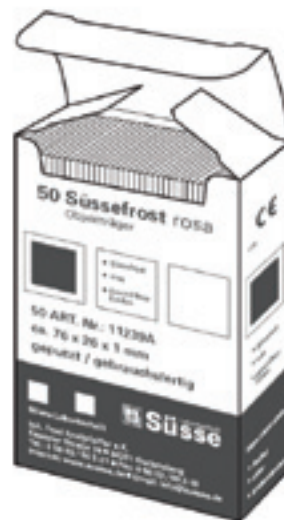

Deckgläser

Alle Deckgläser in Standardgröße „Stärke 1 (0,13-0,17mm / Standard) erhältlich.

Artikelnummer	Maße in mm	Verpackungseinheit	Preis in € (für 1.000 Stück)
01818 A	18 x 18	200 / 1.000 40.000 / Karton	4,95
02424 A	24 x 24	100 / 1.000 20.000 / Karton	8,95
02432 A	24 x 32	100 / 500 20.000 / Karton	11,70
02436 A	24 x 36	100 / 500 25.000 / Karton	14,15
02440 A	24 x 40	100 / 500 25.000 / Karton	14,30
02450 A	24 x 50	100 / 500 20.000 / Karton	17,10
02460 A	24 x 60	100 / 500 20.000 / Karton	19,70



Schutzgefäße

- Schutzgefäße für Objektträger
- Aus Kunststoff

Artikelnummer	06156	06157	06158
Artikelbeschreibung	mit 2 Führungen	mit Schnappdeckel	flach, im Scheckkartenformat
Anzahl Objektträger	2	5	2
Verpackungseinheit	500 / Karton	500 / Karton	1.000 / Karton
Preis in €	61,23	1,96 / Stück	77,-

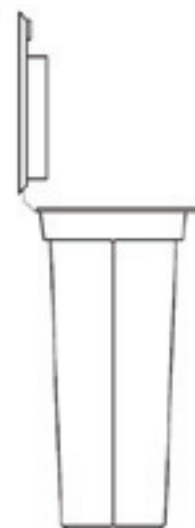

Einbettungskassetten

- Standard-Einbettungskassetten mit runden Löchern
- Hochwertiges Material POM (Polyoxymethylen) garantiert hohe Formstabilität und Hitze-Kälte-Beständigkeit der Kassetten
- Beständig gegen Lösungsmittel
- Beschreibbar an Seiten und Front
- Passend für handelsübliche Metalldeckel
- 11 Standardfarben
- Sonderfarben möglich

Artikelnummer	Bezeichnung	Verpackungseinheit	Preis in €
11369 T	Standard weiß	1.000 / Beutel 6.000 / Karton	149,70
11371 T	Standard rosa		
11372 T	Standard hellgrün		
11393 T	Standard dunkelgrün		
11373 T	Standard blau		
11394 T	Standard flieder		
11374 T	Standard gelb		
11375 T	Standard orange		
11391 T	Standard rot		
11392 T	Standard violett		
11395 T	Standard hellgrau		
11206	Metaldeckel für Einbettungskassetten Standard	50 / Beutel	172,50

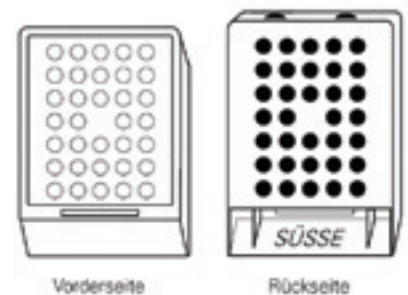

Biopsiekassetten

- Biopsie-Einbettungskassetten mit quadratischen Löchern
- Mit Kunststoffdeckel
- Hochwertiges Material POM (Polyoxymethylen) garantiert eine hohe Formstabilität und Hitze-Kälte-Beständigkeit der Kassetten
- Beständig gegen Lösungsmittel
- Beschreibbar an Seiten und Front
- Fingerfreundliche Handhabung durch breite, abgerundete Lasche
- Filmscharnier und Führungsnocken am Deckel, mehrfaches Öffnen möglich
- Rastereinteilungen für 4 Biopsien
- Sonderfarben möglich

Artikelnummer	Bezeichnung	Verpackungseinheit	Preis in €
10399	weiß	250 / Beutel 3.000 / Karton	151,80
10400	grün		
10401	gelb		
10402	blau		
10403	rosa		

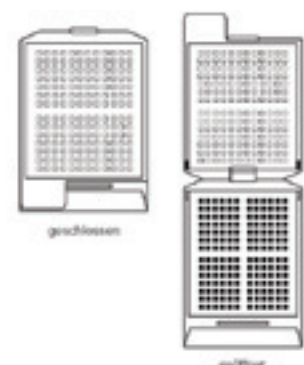

■ Universalkassetten

- Universal-Einbettungskassetten mit Schlitten
- Schräge Beschriftungsfläche
- Mit Kunststoffdeckel und Schlitten
- Beständig gegen Lösungsmittel
- Durchgehende Stege, dadurch hohe Formstabilität
- Rastereinteilungen für 4 Biopsien
- Filmscharnier

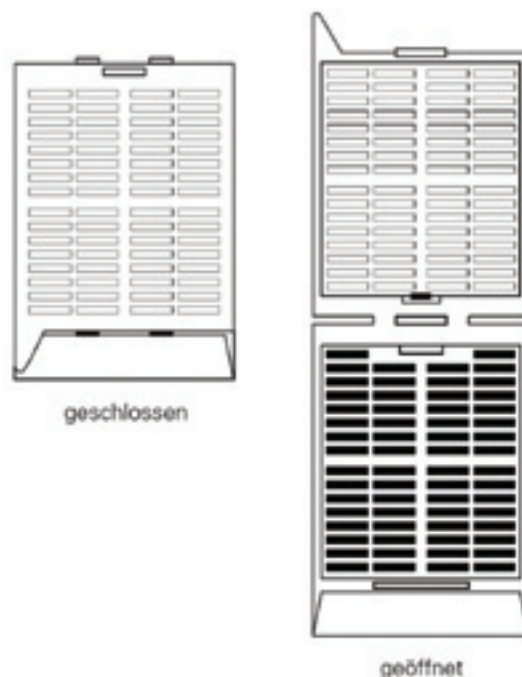

Artikelnummer	Farbe	Verpackungseinheit	Preis in €
10504	weiß	250 / Beutel 2.500 / Karton	231,- (per 2.500 Stk.),-
10505	grün		
10506	rot		
10507	gelb		
10508	blau		

■ Gewebeeinbettmittel

- Paraffin
- Granulat, weiß
- Erstarrungspunkt 58°C gemäß ISO 2207
- Tropfpunkt 58°C gemäß ISO 51801
- Auch kleinere Verpackungseinheiten gegen Aufpreis möglich

Artikelnummer	10054
Verpackungseinheit in kg	20
Preis in €	72,-

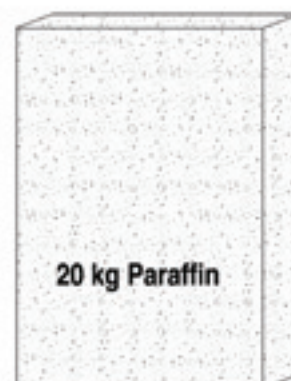

Archivierungssysteme

Artikelnummer	Artikelbezeichnung	Artikelbeschreibung	Verpackungseinheit	Preis in €
05301	Präparatetafel	Pappe mit 2 Feldern und Steg	10	56,- (per 10 Stk.)
05310	Präparatemappe	Pappe mit 2 Deckeln und Prägung für 20 Objektträger	1	10,50 (per Stk.)
05311	Präparatemappe	Pappe mit Deckel und Prägungen für 20 Objektträger	1	6,20 (per Stk.)
05314	Präparatemappe	Pappe mit 2 Deckeln und Prägung für 2 Objektträger	1	1,60 (per Stk.)
11220	Kartonage für Einbettkassetten	für ca. 350 Einbettkassetten in 7 Fächern 460 x 230 x 50 mm Lieferung flachliegend einfache Montage hohe Stabilität	20	124,- (per 20 Stk.)
11221	Kartonage für Objektträger	für ca. 1000 Objektträger in 5 Fächern 310 x 160 x 85 mm Lieferung flachliegend einfache Montage hohe Stabilität	20	112,- (per 20 Stk.)

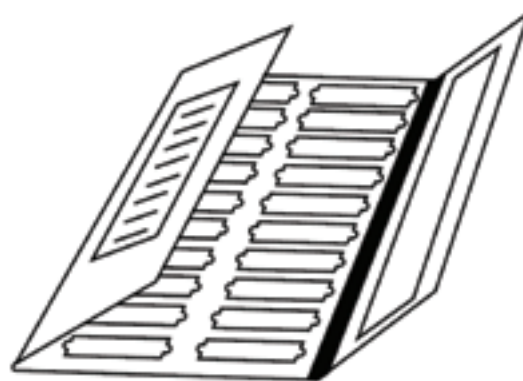
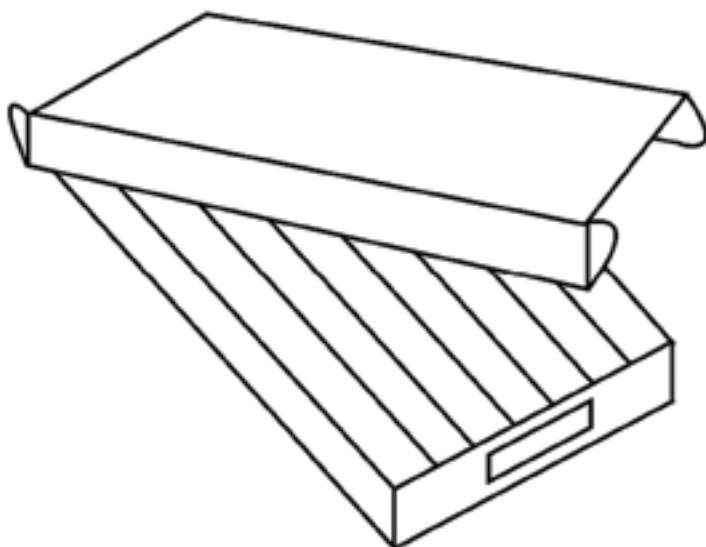

Abstrichsysteme

Wattestäbchen

Artikelnummer	Artikelbeschreibung	Verpackungseinheit	Steril	Preis in € (für 1.000 Stück)
10028	150 mm Holz / Wattebausch kleiner Baumwollkopf	100 / Beutel 1.000 / Innenkarton 20.000 / Karton		3,50
10018	150 mm Holz / Wattebausch einzeln eingeschweißt kleiner Baumwollkopf	100 / Beutel 5.000 / Karton	Ja	20,30
10021	150 mm Plastik / Wattebausch einzeln eingeschweißt großer Baumwollkopf	100 / Beutel 1.000 / Karton	Ja	81,60
10016	200 mm Holz / Wattebausch einzeln eingeschweißt kleiner Baumwollkopf	100 / Beutel 4.000 / Karton	Ja	42,50
10030	230 mm Holz / Wattebausch 4,5mm, Baumwollkopf	1.000 / Innenkarton 20.000 / Karton		11,50

Abstrichsysteme

Artikelnummer	Artikelbeschreibung	Verpackungseinheit	Steril	Preis in € (für 1.000 Stück)
11770 M	AMIES-Medium Plastikstab 150 mm	100 / Beutel 400 / Karton	Ja	255,95
11768	AMIES-Medium Alustab 160 mm	100 / Beutel 400 / Karton	Ja	410,90
11773	Abstrichstab Aluminium mit Wattekopf in Kunststoffröhrchen ohne Medium 160 mm	1.000 / Karton		310,-
11770 SK	STUART-Medium (Kohle) Plastikstab 140 mm	400 / Karton	Ja	243,20

Schutzgefäße

Passend zu Abstrichsystemen.

Artikelnummer	90011 T	81001 T
Bezeichnung	Schutzgefäß PE mit Symbolen ohne Sauganlage	Verschluss natur
Maße in mm	180 x 34	
Verpackungseinheit	250 / Karton	1.000 / Beutel
Preis in €	111,-	29,90

SCHMIDT

LABORGERÄTE
& UMWELTSIMULATIONEN

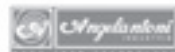
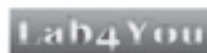

Schmidt Laborgeräte & Umweltsimulationen
GJM Handel und Service GmbH

Lange Gasse 58
A-1080 Wien

Tel +43 (1) 888 51 47
Mobil +43 (676) 408 73 69

FN 188161 h
Handelsgericht Wien
UID ATU 480 973 03

Verkauf: melmuka@schmidtlabor.at
Administration: info@schmidtlabor.at

www.schmidtlabor.at
www.tira.at
www.pipetten.at

Alle Preise zuzüglich gesetzlicher MWSt. / Preisänderungen, Druck- und Satzfehler vorbehalten.
Unsere AGB entnehmen Sie bitte unserer Homepage.

Katalogdesign dotmaks OG